

40x40x20mm

基本参数

- ◆ 产品系列 JC4020-02
- ◆ 扇叶材料 PBT 94V-0
- ◆ 扇框材料 PBT 94V-0
- ◆ 轴承结构 滚珠(B)\液压(H)\含油(S)
- ◆ 工作温度 -10℃ - 70℃



产品规格

型号 Part No.	轴承 Bearing	电压 [V]	电流 [mA]	功率 [W]	转速 [R. P. M]	风量 [CFM]	风压 [inchH ₂ O]	噪音 [dBA]
JC4020B05L	B, H, S	5	70	0.35	5000	6.0	0.105	19.7
JC4020B05M	B, H, S	5	140	0.70	7000	8.5	0.202	27.0
JC4020B05H	B, H, S	5	230	1.15	9000	11.3	0.331	32.5
JC4020B12L	B, H, S	12	50	0.60	5000	6.0	0.105	19.7
JC4020B12M	B, H, S	12	80	0.96	7000	8.5	0.202	27.0
JC4020B12H	B, H, S	12	100	1.20	9000	11.3	0.331	32.5
JC4020B24L	B, H, S	24	30	0.72	5000	6.0	0.105	19.7
JC4020B24M	B, H, S	24	45	1.08	7000	8.5	0.202	27.0
JC4020B24H	B, H, S	24	60	1.44	9000	11.3	0.331	32.5

* 对于“含油”或“液压”轴承型号，将型号中的“B”改为“S”或“H”。

风量&风压特性曲线

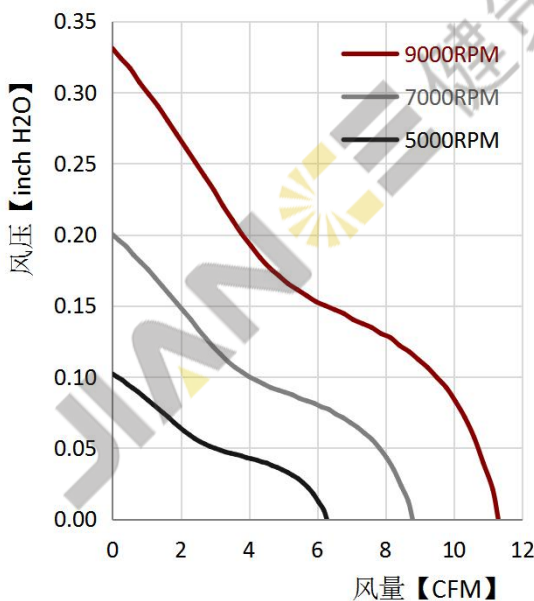

产品结构尺寸

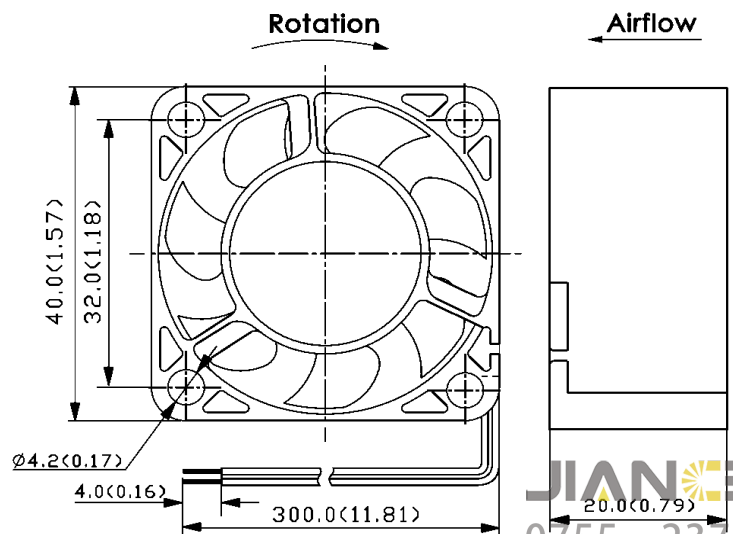

单位: mm (inch)

* 以上产品可选项 (承轴/FG/RD/PWM) 及客制化设计需要求, 请与JENTECH销售联系。
* 以上产品如有设计变更, 恕不另行通知, 请以规格承认书为准。

